

### Lüftungsgerät mit Wärmerückgewinnung, Typ FoX AC:



- universell einsetzbares Lüftungsgerät für die bedarfsgerechte Raumlüftung in Wohnräumen, Büros, Hotelzimmern u.ä; für Zu- und Abluftbetrieb mit Wärmerückgewinnung; maximaler Volumenstrom 85 m³/h, Luftmengen Zu- / Abluft vierstufig einstellbar
- geeignet für Neubau und Sanierung, gemäß EnEV auch für Niedrigenergiebauweise
- zur Verwendung als dezentrales oder zentrales Lüftungsgerät
- fünf Gehäusevarianten zur Auf- oder Unterputzmontage (mit Unterputzgehäuse FoX-UP) und Wand- oder Deckenmontage; Befestigung mittels Montageplatte (Zubehör), Lieferung der Montageplatten erfolgt inkl. Wetterschutzgittern für Frisch- und Fortluft in weißer Kunststoffausführung
- luftdichtes, isoliertes Kunststoffgehäuse mit abnehmbarer Dekorblende, Wärmerückgewinnung über Aluminium-Kreuzstromwärmetauscher, Rückgewinnungsgrad max. 82 %
- Zu- und Abluftventilator mit rückwärts gekrümmtem Hochleistungs-Radiallauftrad, Antrieb durch Wechselstrom-Außenläufermotoren mit geringer Leistungsaufnahme und thermischem Überlastungsschutz
- Filterung von Zu- und Abluft über Vliesfiltereinsätze Filterklasse G4 (Serie) / F6 (Option)
- Filterwechselanzeige und Einstellung von Drehzahl / Betriebsvariante (z.B. Partylüftung, Nachtabsenkung) erfolgen an der im Lieferumfang enthaltenen Steuerelektronik
- **Netzanschluß 230 V / 50 Hz**
- Gerätekenlinien und Abmessungen siehe Folgeseite

#### Aufputzmontage

Typ	Art.-Nr.	V/m³/h	P/W	I/A	dB(A)	m/kg
FoX AC	12221	20/40/60/85	7/13/18/52	0,04/0,07/0,1/0,21	22/29/36/48	14
FoX ZR - AB	12239	20/40/60/85	7/13/18/52	0,04/0,07/0,1/0,21	22/29/36/48	14
FoX ZR - ZU	12240	20/40/60/85	7/13/18/52	0,04/0,07/0,1/0,21	22/29/36/48	14
FoX ZR	12241	20/40/60/85	7/13/18/52	0,04/0,07/0,1/0,21	22/29/36/48	14

#### Unterputzmontage

Typ	Art.-Nr.	V/m³/h	P/W	I/A	dB(A)	m/kg
FoX AC	12223	20/40/60/85	7/13/18/52	0,04/0,07/0,1/0,21	22/29/36/48	14
FoX ZR - AB	12242	20/40/60/85	7/13/18/52	0,04/0,07/0,1/0,21	22/29/36/48	14
FoX ZR - ZU	12828	20/40/60/85	7/13/18/52	0,04/0,07/0,1/0,21	22/29/36/48	14
FoX ZR	12243	20/40/60/85	7/13/18/52	0,04/0,07/0,1/0,21	22/29/36/48	14

#### Deckenmontage

Typ	Art.-Nr.	V/m³/h	P/W	I/A	dB(A)	m/kg
FoX AC-D	12226	20/40/60/85	7/13/18/52	0,04/0,07/0,1/0,21	22/29/36/48	14

### Zubehör:

#### Aufputzmontage

Typ	Montageplatte Fox AC-MP Art.-Nr.	Unterputzgehäuse Fox AC-UP Art.-Nr.	Fernbedienung AP Fox AC-FD-AP Art.-Nr.	Ersatzfilterset Fox AC/EC-EFI Art.-Nr.
FoX AC	12231	-	12247	12229
FoX ZR - AB	12231	-	12247	12229
FoX ZR - ZU	12231	-	12247	12229
FoX ZR	12231	-	12247	12229

#### Unterputzmontage

Typ	Montageplatte Fox AC-MP Art.-Nr.	Unterputzgehäuse Fox AC-UP Art.-Nr.	Fernbedienung AP Fox AC-FD-AP Art.-Nr.	Ersatzfilterset Fox AC/EC-EFI Art.-Nr.
FoX AC	-	12225	12247	12229
FoX ZR - AB	-	12244	12247	12229
FoX ZR - ZU	-	12245	12247	12229
FoX ZR	-	12246	12247	12229

#### Deckenmontage

Typ	Montageplatte Fox AC-MP-D Art.-Nr.	Unterputzgehäuse Fox AC-UP Art.-Nr.	Fernbedienung AP Fox AC-FD-AP Art.-Nr.	Ersatzfilterset Fox AC/EC-EFI Art.-Nr.
FoX AC-D	12834	-	12247	12229

#### Geräteaufbau (Innenansicht) :

- (A) - Kreuzstrom - Wärmetauscher
- (B) - Steuerung
- (C) - Zuluftventilator
- (D) - Abluftventilator
- (E) - Kondensatwanne

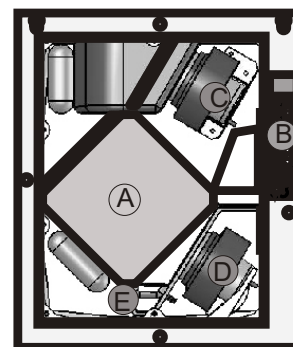

### Volumenstromkennlinien Lüftungsgerät FoX :

- ① - Stufe 1 (20 m³/h)
- ② - Stufe 2 (40 m³/h)
- ③ - Stufe 3 (60 m³/h)
- ④ - Stufe 4 (85 m³/h)

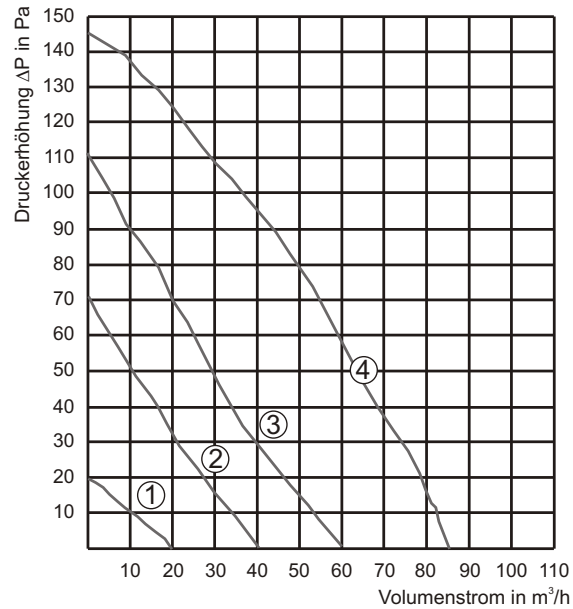

### Geräteabmessungen FoX AC :

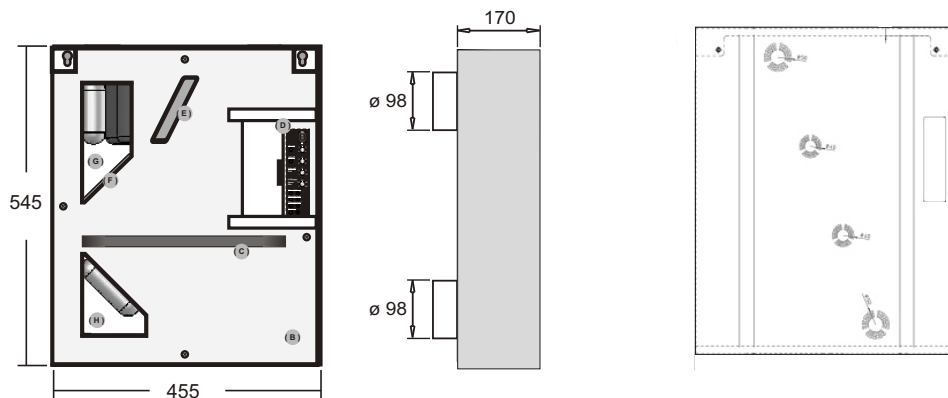

Maßbilder FoX AC aller Ausführungen, siehe Folgeseiten

### Ausführungen Fox AC:

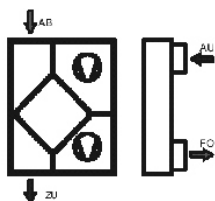

**FoX AC**  
zur Auf- oder  
Unterputzmontage  
(mit Zubehör FoX-UP)

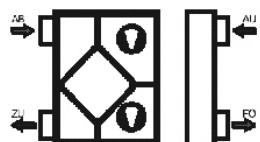

**FoX ZR**  
zur Aufstellung  
oder Wandmontage  
(Verwendung als  
Zentralgerät)  
Zweitraumanschlüsse Zu - und Abluft

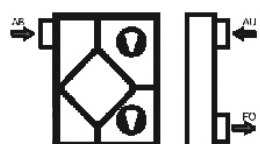

**FoX ZR-AB**  
zur Aufstellung  
oder Wandmontage  
(Verwendung als  
Zentralgerät)  
Zweitraumanschluss: ABLUFT

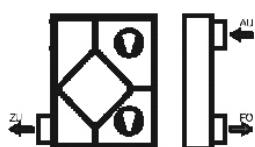

**FoX ZR-ZU**  
zur Aufstellung  
oder Wandmontage  
(Verwendung als  
Zentralgerät)  
Zweitraumanschluss: ZULUFT

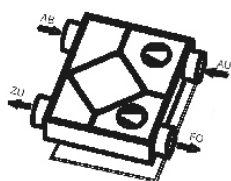

**FoX AC-DM**  
zur Deckenmontage  
(Verwendung als  
Zentralgerät)

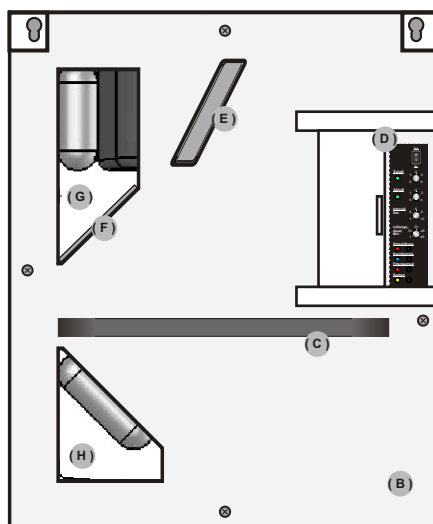
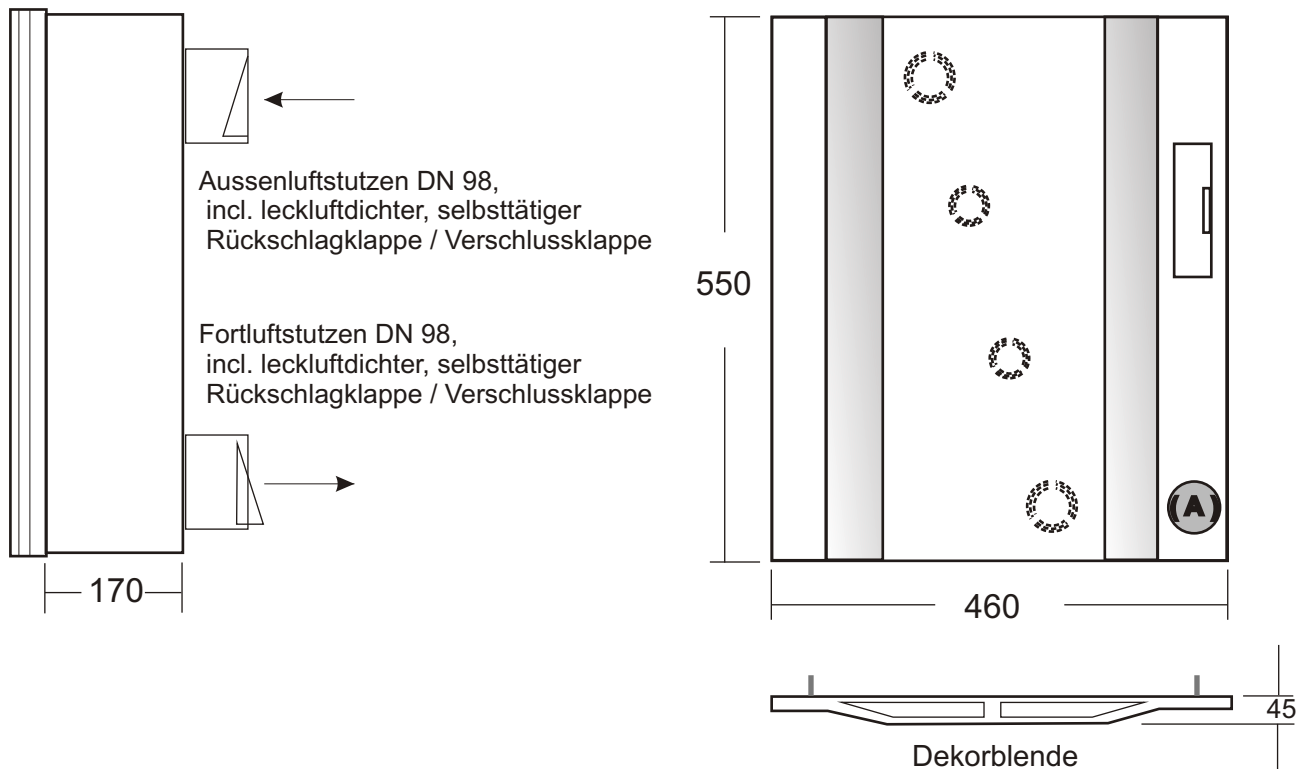

- **Geräteaufbau** ( Darstellung mit abgenommener Dekorblende ) :

- |                        |                      |
|------------------------|----------------------|
| (A) - Dekorblende      | (E) - Zuluftfilter   |
| (B) - Abdeckplatte     | (F) - Abluftfilter   |
| (C) - Schaumdichtung   | (G) - Ablufteintritt |
| (D) - Steuerelektronik | (H) - Zuluftaustritt |

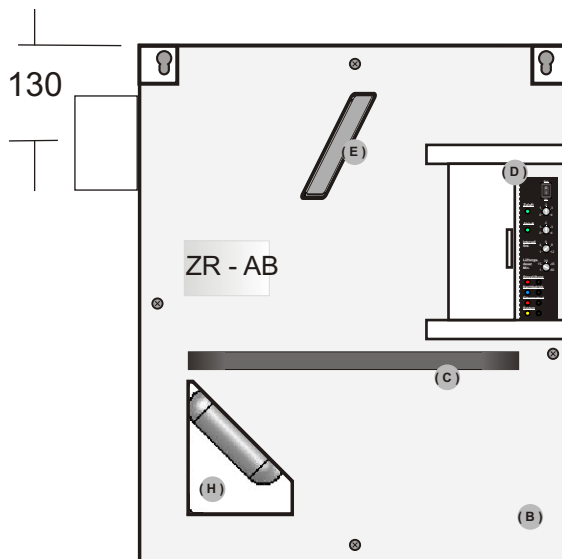
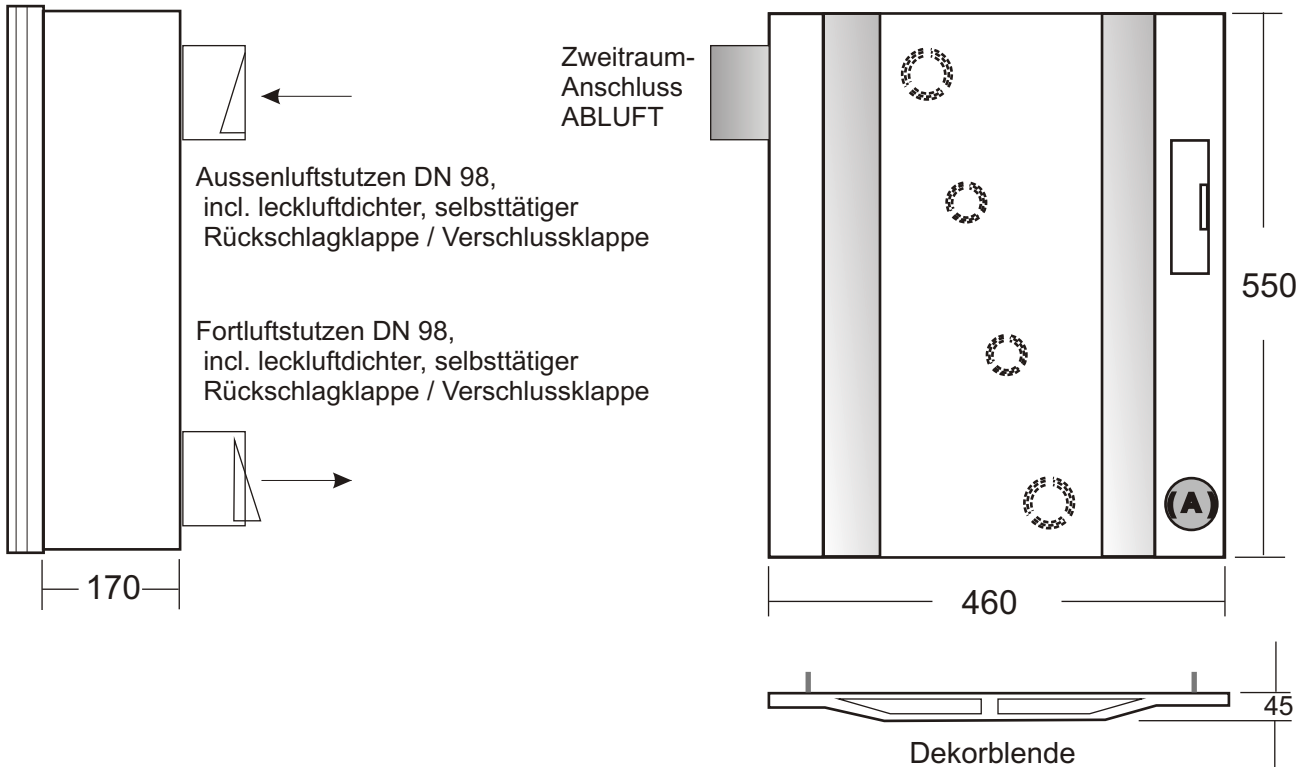

- **Geräteaufbau** (Darstellung mit abgenommener Dekorblende) :

- (A) - Dekorblende
- (B) - Abdeckplatte
- (C) - Schaumdichtung
- (D) - Steuerelektronik
- (E) - Zuluftfilter
- (H) - Zuluftaustritt

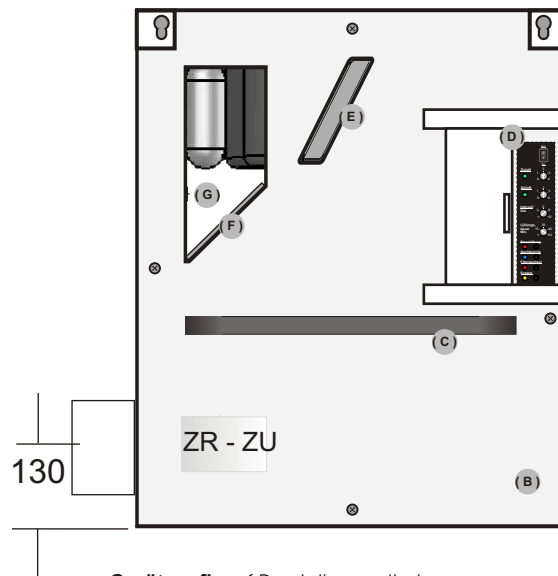
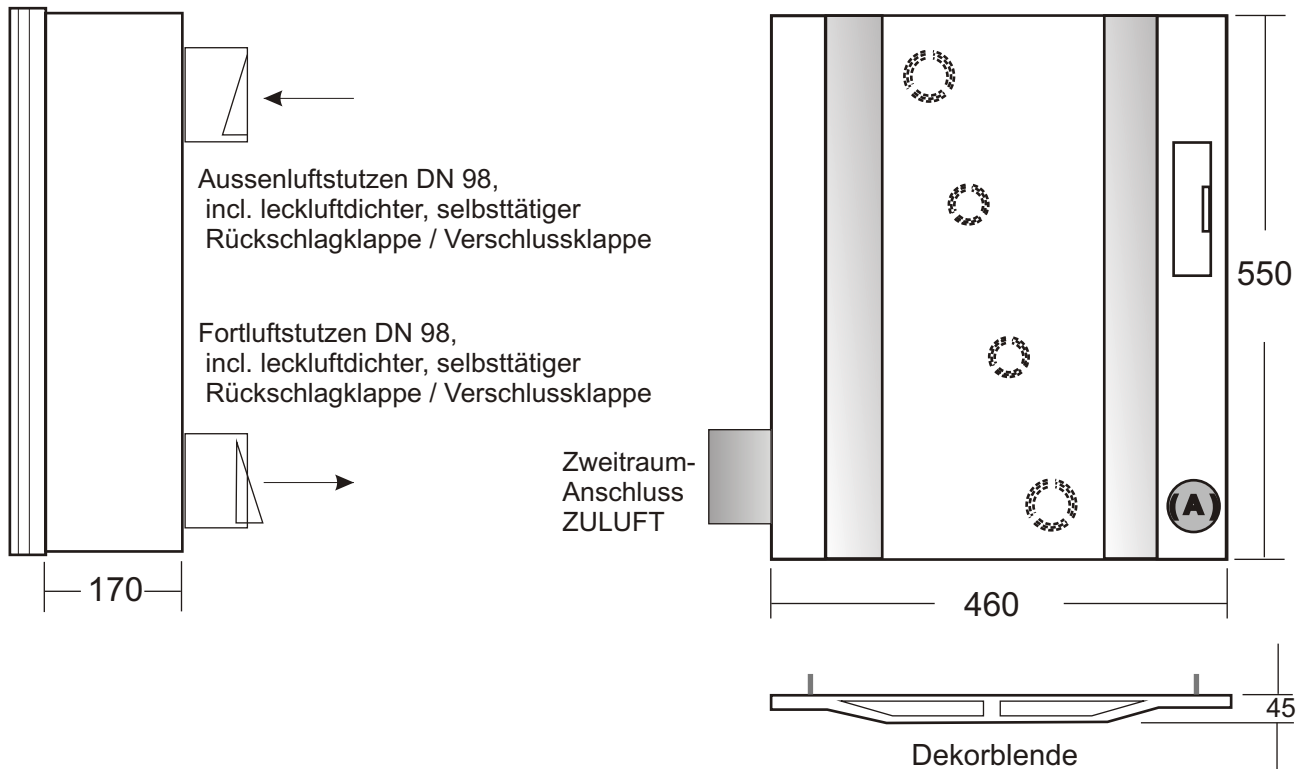

- Geräteaufbau ( Darstellung mit abgenommener Dekorblende ) :

- (A) - Dekorblende
- (B) - Abdeckplatte
- (C) - Schaumdichtung
- (D) - Steuerelektronik
- (E) - Zuluftfilter
- (F) - Abluftfilter
- (G) - Ablufteintritt

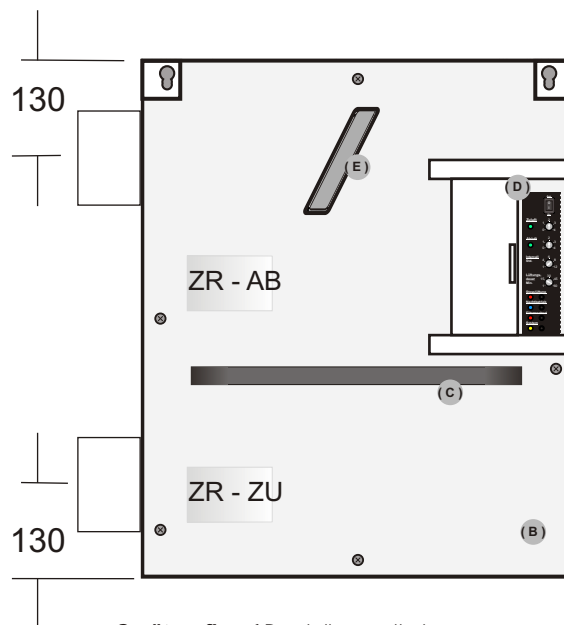
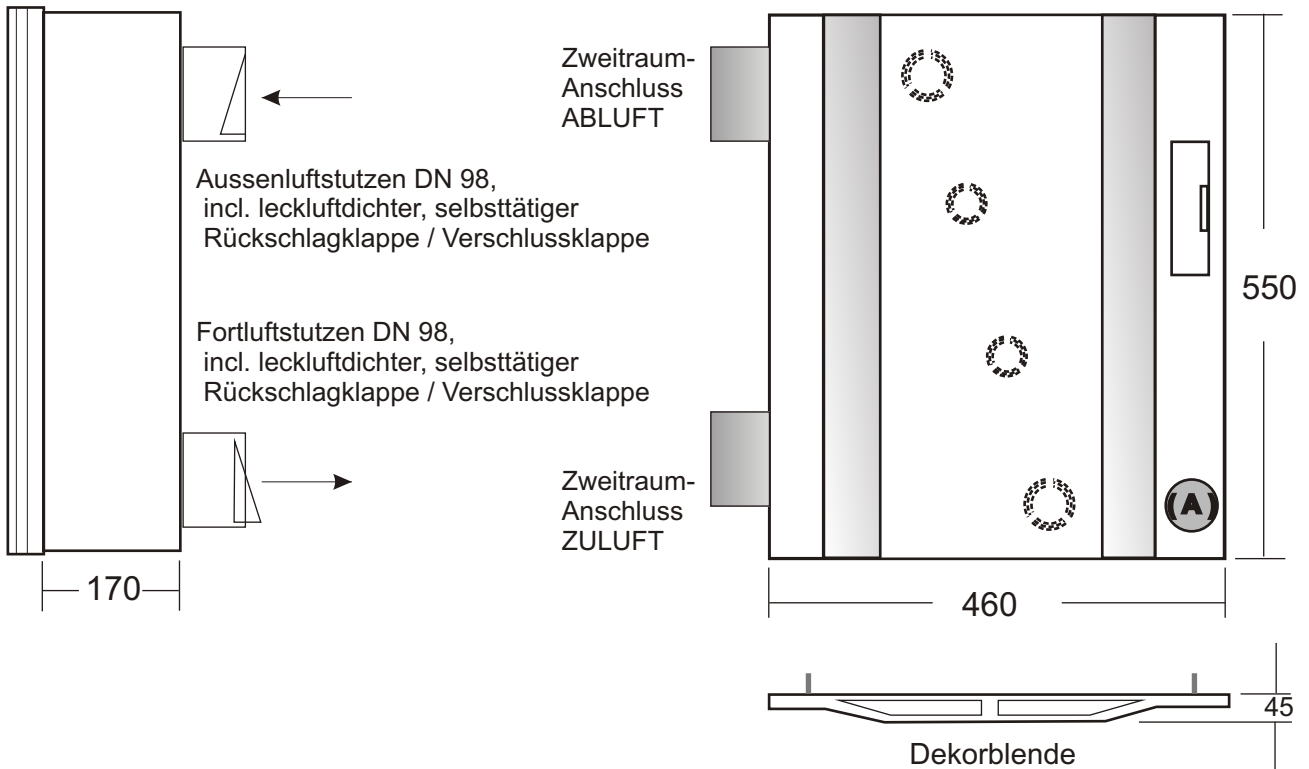

- Geräteaufbau (Darstellung mit abgenommener Dekorblende) :

- (A) - Dekorblende
- (B) - Abdeckplatte
- (C) - Schaumdichtung
- (D) - Steuerelektronik
- (E) - Zulufffilter

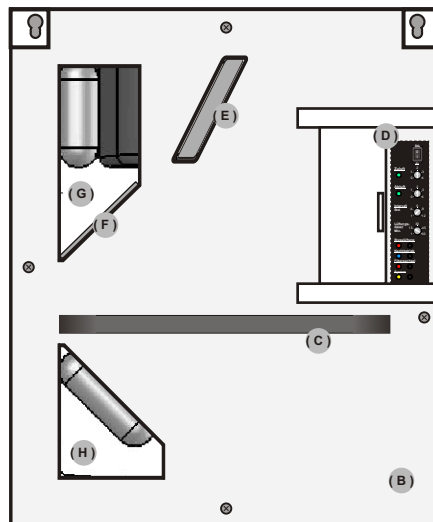
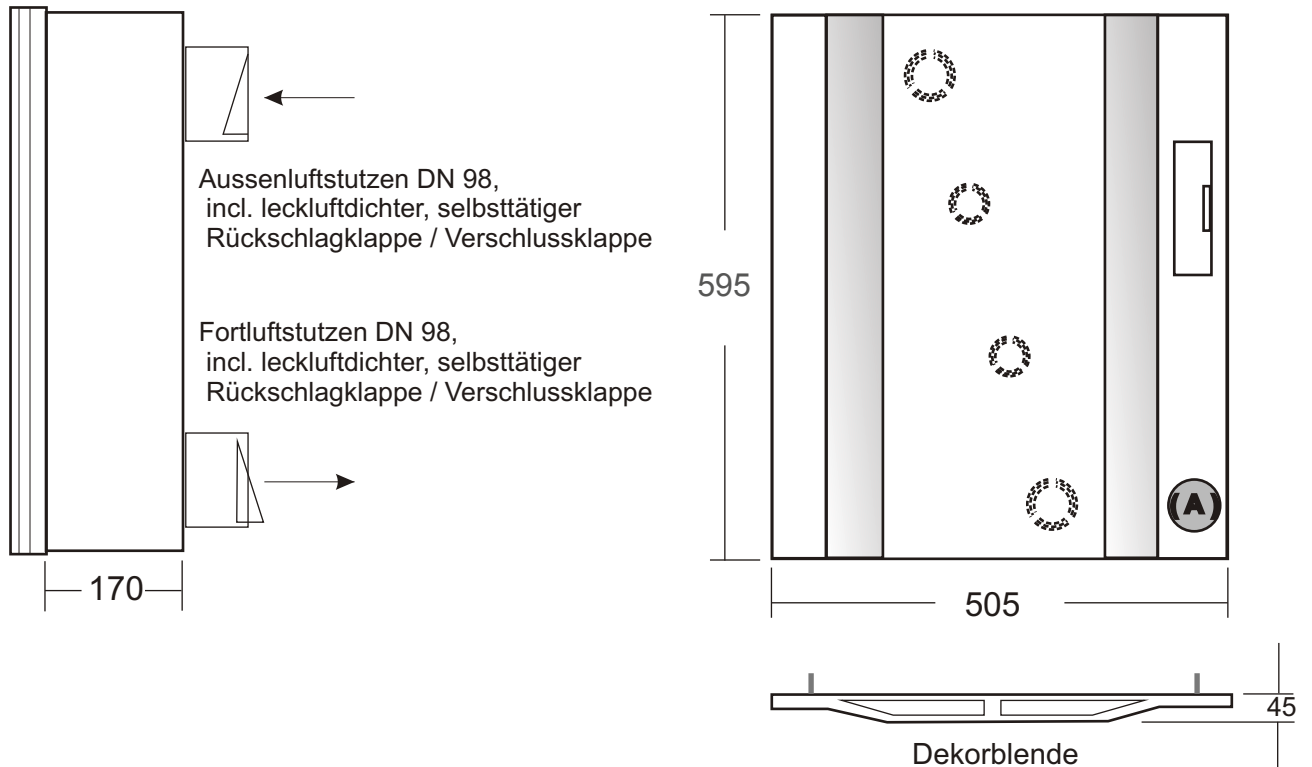

- **Geräteaufbau** (Darstellung mit abgenommener Dekorblende) :

- |                        |                      |
|------------------------|----------------------|
| (A) - Dekorblende      | (E) - Zuluftfilter   |
| (B) - Abdeckplatte     | (F) - Abluftfilter   |
| (C) - Schaumdichtung   | (G) - Ablufteintritt |
| (D) - Steuerelektronik | (H) - Zuluftaustritt |

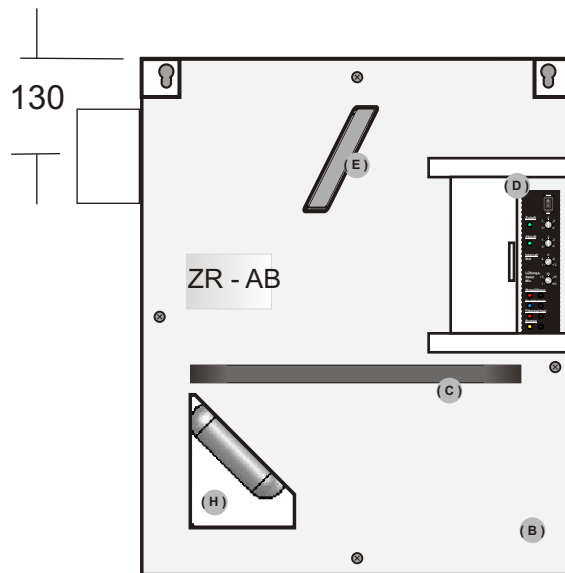
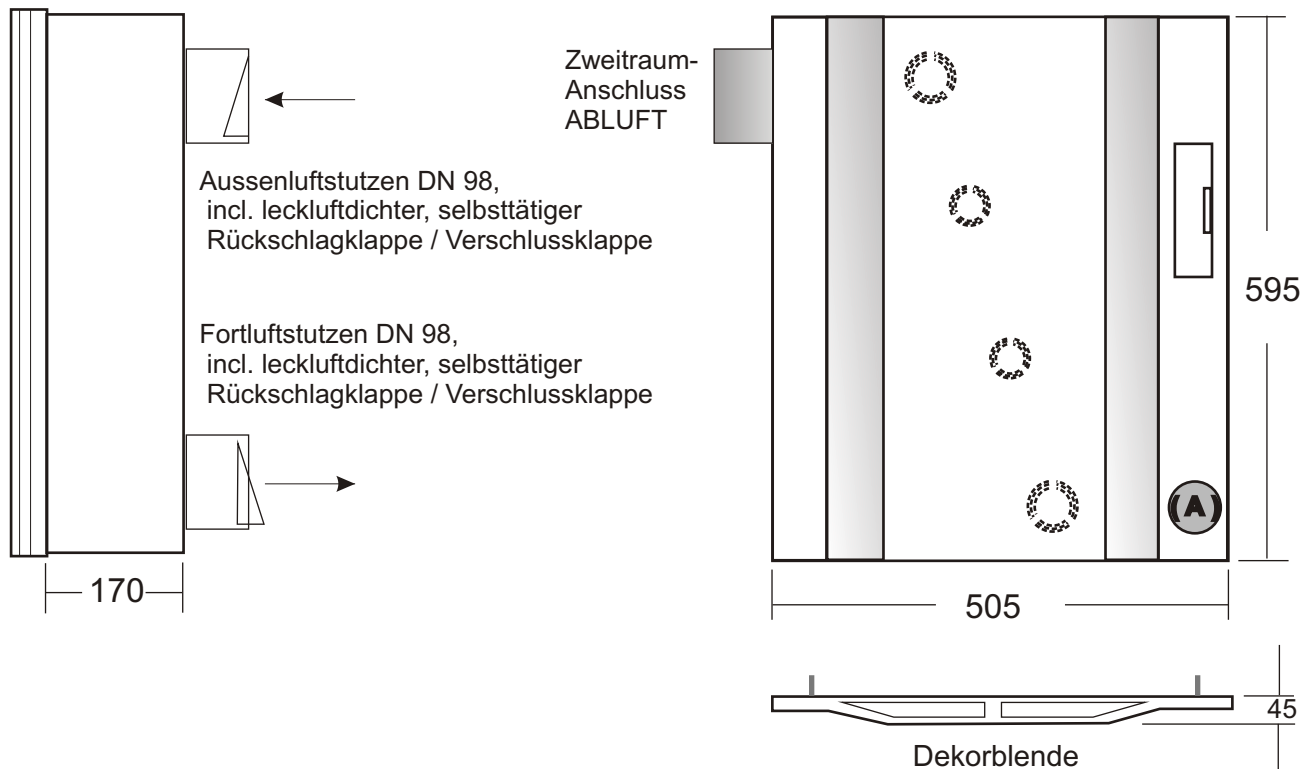

- Geräteaufbau (Darstellung mit abgenommener Dekorblende) :

- (A) - Dekorblende
- (B) - Abdeckplatte
- (C) - Schaumdichtung
- (D) - Steuerelektronik
- (E) - Zuluftfilter
- (H) - Zuluftaustritt

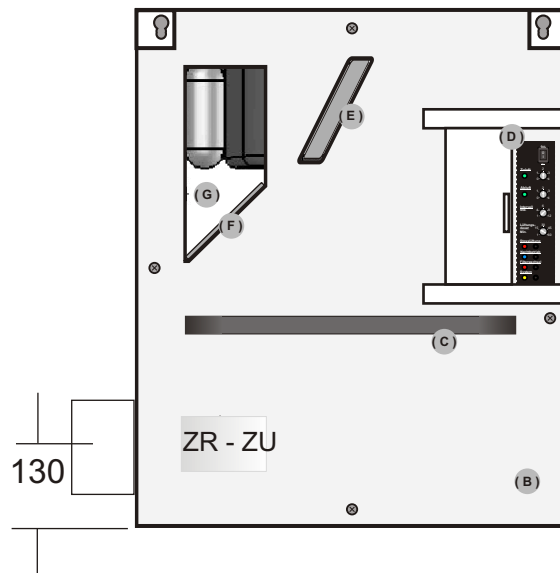
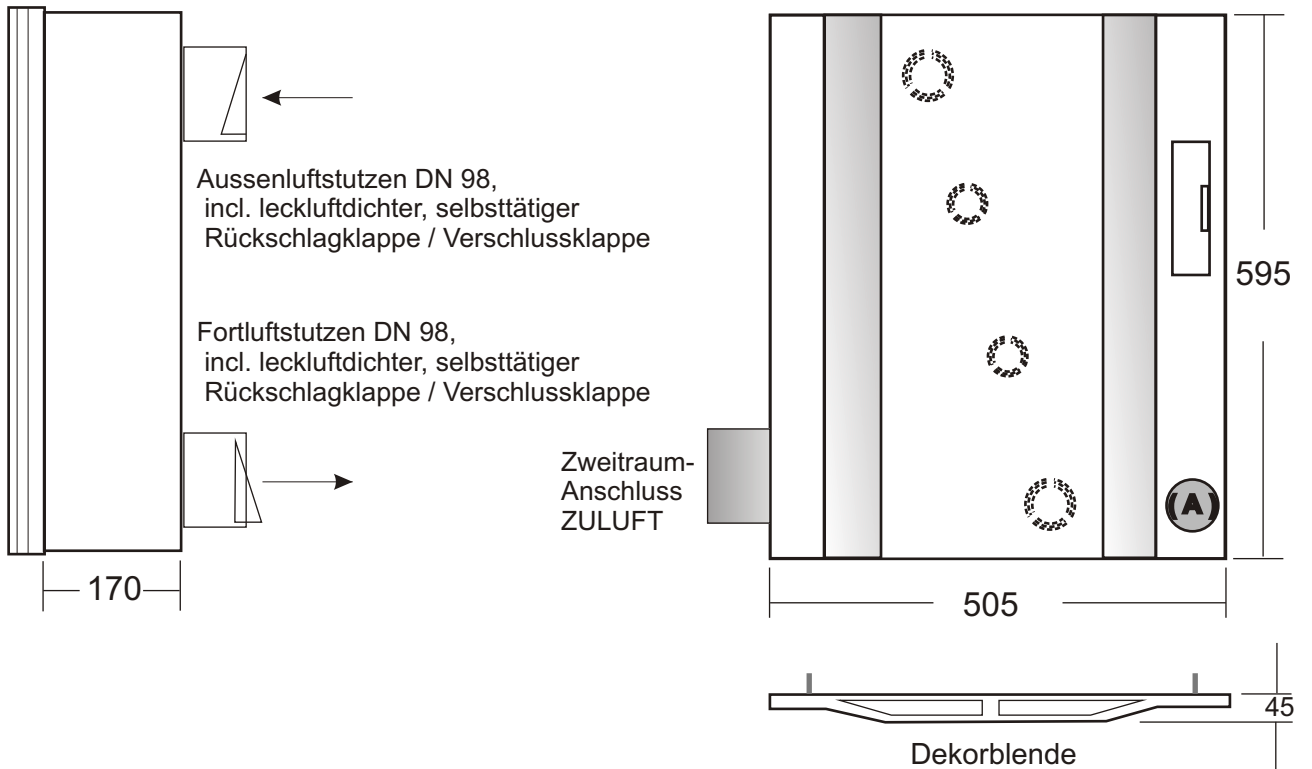

- Geräteaufbau (Darstellung mit abgenommener Dekorblende) :

- (A) - Dekorblende
- (B) - Abdeckplatte
- (C) - Schaumdichtung
- (D) - Steuerelektronik
- (E) - Zuluftfilter
- (F) - Abluftfilter
- (G) - Ablufteintritt

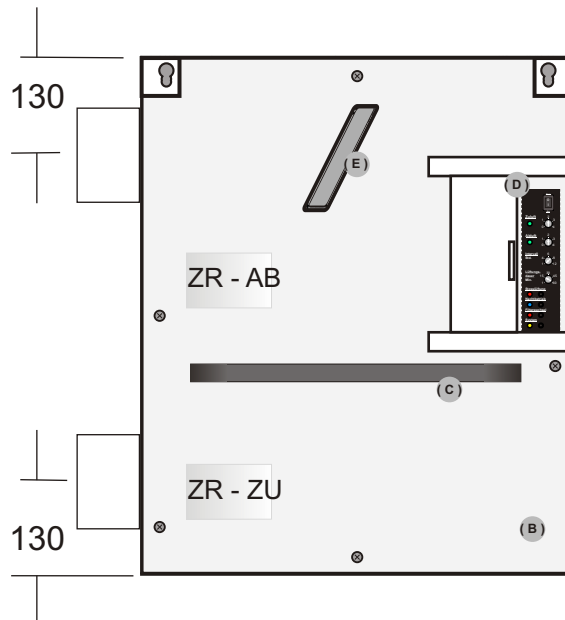
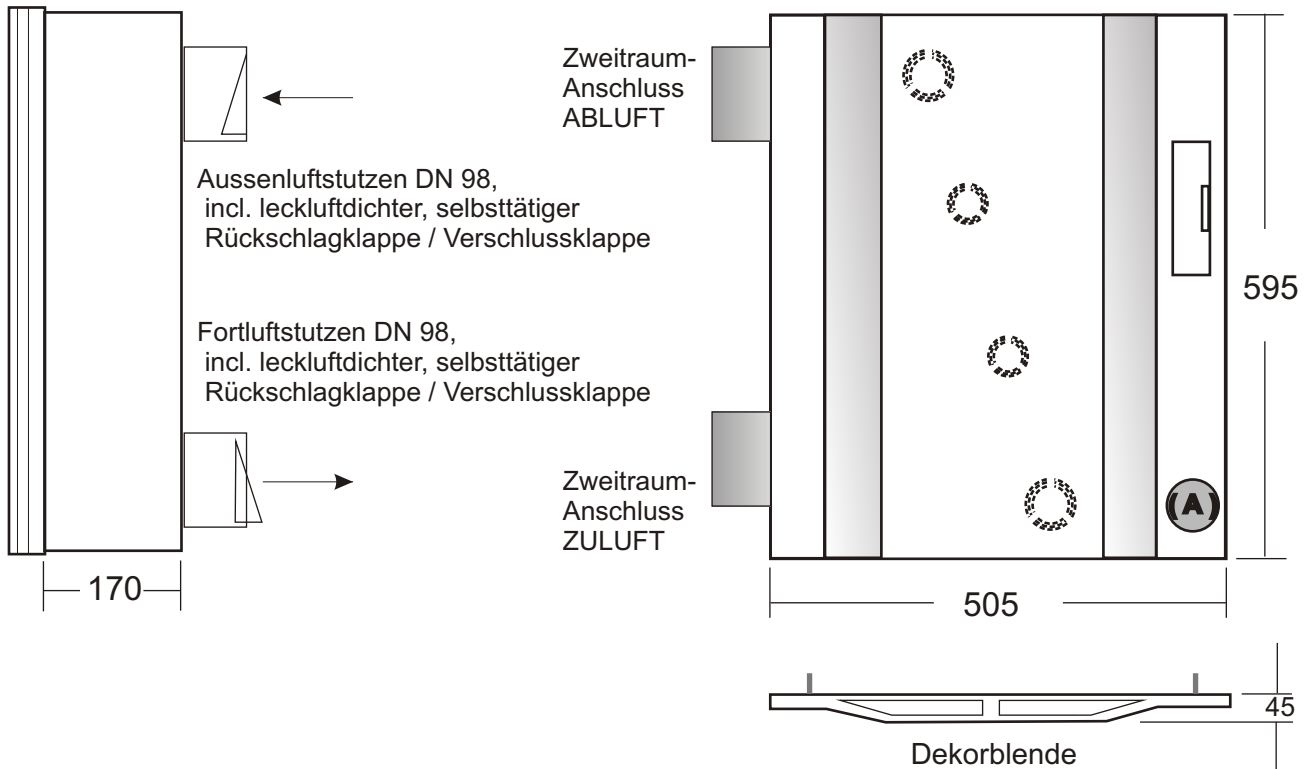

- **Geräteaufbau** (Darstellung mit abgenommener Dekorblende) :

- A** - Dekorblende
- B** - Abdeckplatte
- C** - Schaumdichtung
- D** - Steuerelektronik
- E** - Zuluftfilter



Wichtig: Betrieb nur mit externer Fernbedienung möglich

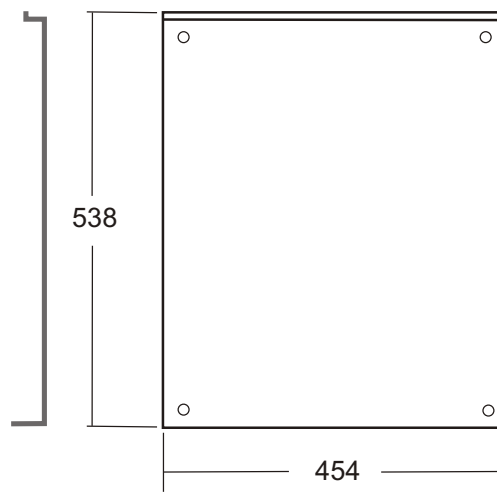
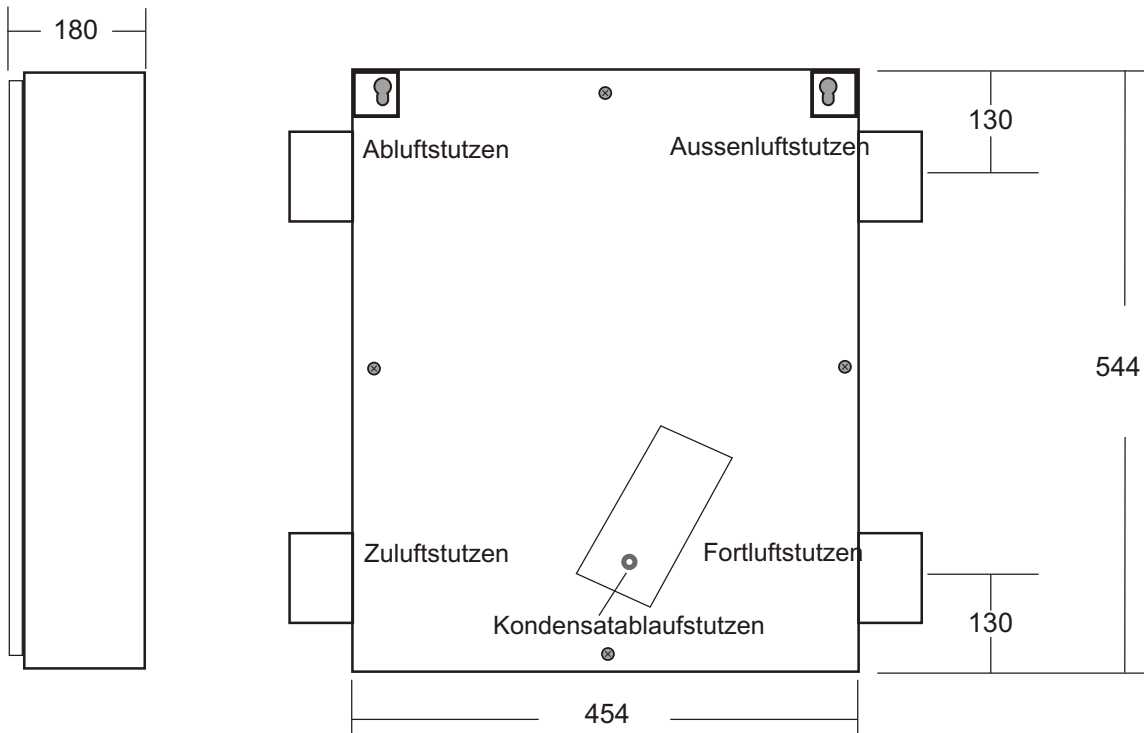
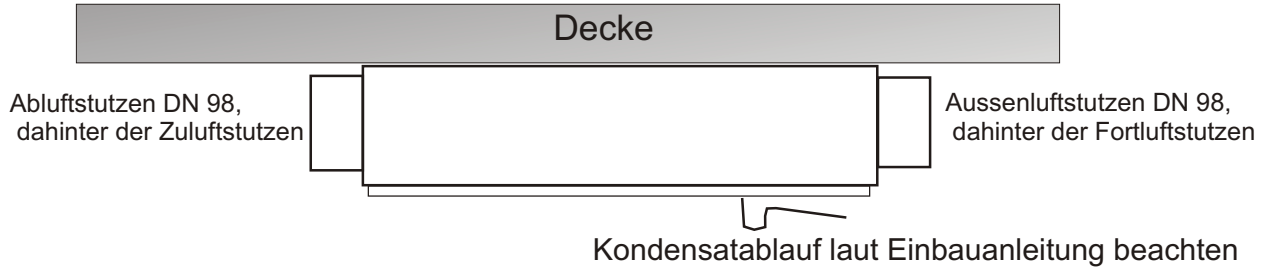

Montageplatte Fox AC - DM,  
Stahlblech verzinkt, weiss pulverbeschichtet

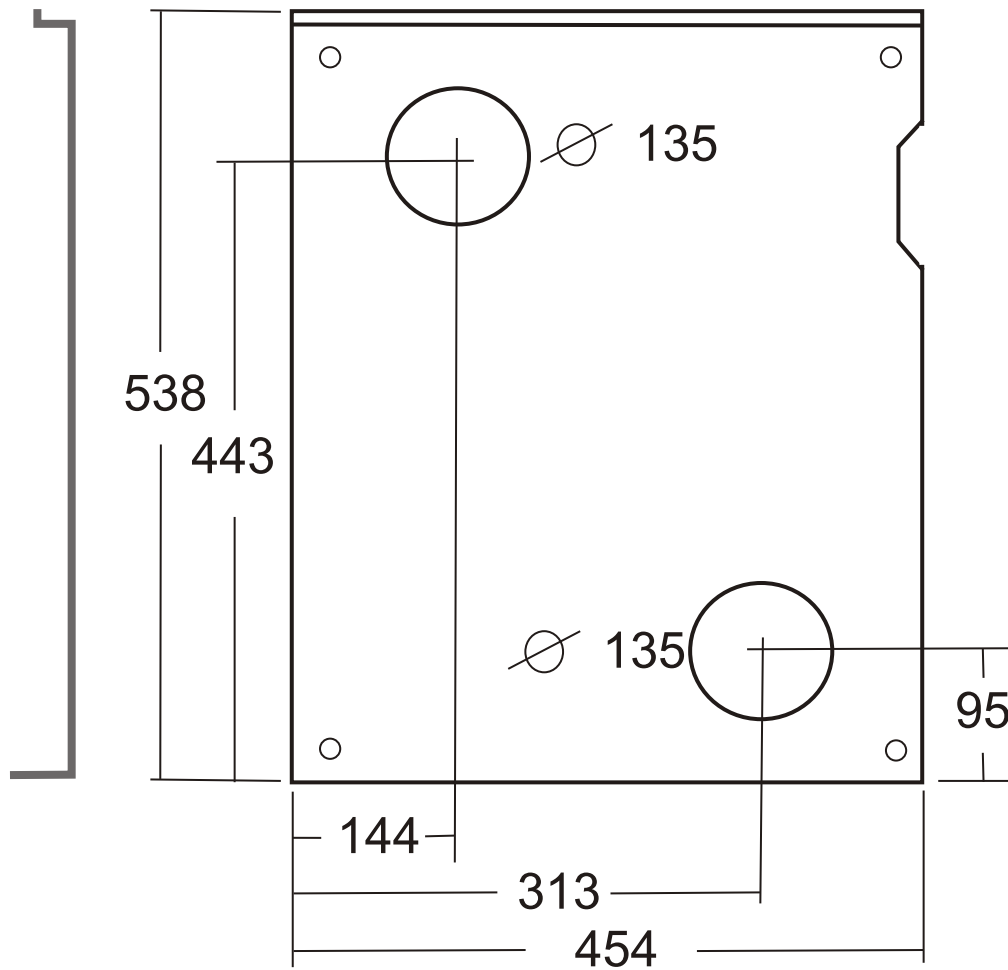

Montageplatte,  
Stahlblech verzinkt, weiss pulverbeschichtet